

# Minos

Fighter



消防隊員の防護性、快適性をサポートし続ける  
辰野のニューブランド『ニノス ファイター』

# Ninos Fighter

## ◆NINOS Fighter 活動服

【ISO21942:2019 消防隊員用ステーションユニフォーム】が2019年に発行されました。  
その中のレベル2の性能要求を基準とした活動服に快適性を加え製品化しました。

辰野株式会社と帝国繊維株式会社との共同開発した生地は  
これまでの耐熱性、耐久性を維持し劣化するポリウレタンを使用しないストレッチ性能を加え、  
夏場に必要なた汗速乾性能を付与致しました。  
NINOS Fighter は消防隊員の消防活動をサポートし続けます。

## 目次 contents

・ 消防吏員活動服	P.03~04
・ 消防吏員救助型活動服	P.05
・ 消防吏員救急服	P.06
・ 消防吏員救助服	P.07
・ モンベル製品 (ジャケット/パーカ)	P.08
・ 消防団員活動服	P.09~11
・ 女性消防団員制服	P.12
・ 少年消防服・BFC制服	P.13
・ 付属製品 (女性団員用用品/ヘルメット/キャップ)	P.14
・ 雨衣	P.15~P.16
・ 防寒コート	P.17
・ 制電Tシャツ・防災服	P.18
・ 消防用品 (バンド/ネクタイ/救命胴衣/ヘルメット/ブリスト階級章)	P.19

# 消防吏員活動服

品番	上衣	男性 1300 / 1301 / 1302	女性 1313
	6Pパンツ	男性 1303 / 1304	女性 1315

素材：**テイセン**

ストレッチアラミド繊維 C/#ブルー・オレンジ

## POINT!

- 1 ストレッチ
- 2 吸汗速乾
- 3 合理化

※脇部にベンチレーションを用いることでヒートストレスを軽減します。

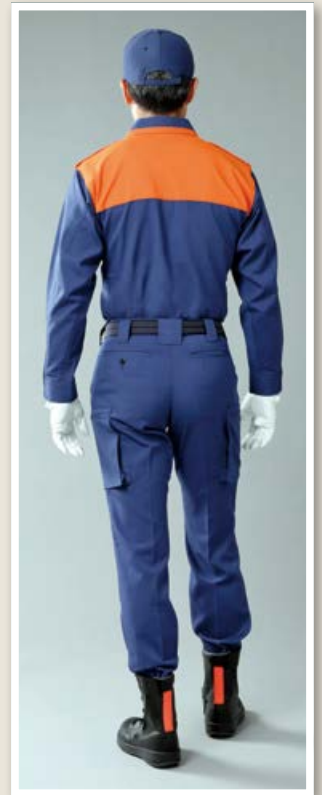

※股部にマチを採用することにより運動時の力が分散され破け防止、ツッパリがなくなり運動が快適になります。

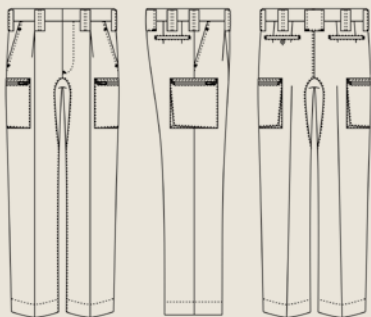





品番	上衣	男性 1305 / 1306 / 1307	女性 1317
	4Pパンツ	男性 1308 / 1309	女性 1319

品番	スラックスタイプ	男性 1310 / 1311
		女性 1320

素材：**テイセン**

ストレッチアラミド繊維 C/#ブルー・オレンジ

**POINT!**

- ① ストレッチ
- ② 吸汗速乾
- ③ 合理化

男性

単位：cm

サイズ	着丈	肩幅	胸囲	袖丈	ネック
AS	72	45	100	75	39
AM	74	47	105	78	40
AL	76	49	110	81	41
ALL	78	51	115	84	42
A3L	80	53	120	87	44
BS	72	49	110	75	42
BM	74	51	115	78	44
BL	76	53	120	81	46
BLL	78	55	125	84	48
B3L	80	57	130	87	50

サイズ	ウエスト	サイズ	ウエスト
W70	70	W88	88
W73	73	W91	91
W76	76	W95	95
W79	79	W100	100
W82	82	W105	105
W85	85	W110	110

女性

単位：cm

サイズ	着丈	肩幅	胸囲	袖丈	ネック
SS	67	38	84	73	35
S	68	39	91	74.5	36
M	69	40	98	76	37
L	70	41	105	77.5	38
LL	71	42	112	79	39
3L	72	43	119	80.5	40
4L	73	44	126	82	41

サイズ	ウエスト
S	60
M	65
L	70
LL	75
3L	80
4L	85

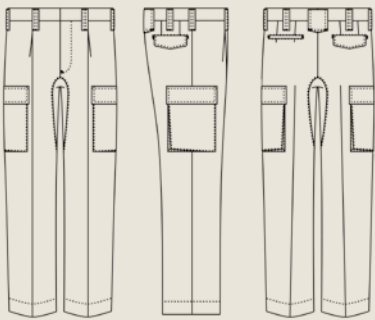

※製品は改良のために予告なく変更させていただく場合があります。

# 消防吏員救助型活動服



【受注生産品】

品番	上衣	1341
	下衣	1343

素材：**テイセン**

ストレッチアラミド繊維 C/#ブルー・オレンジ



消防吏員救助型活動服

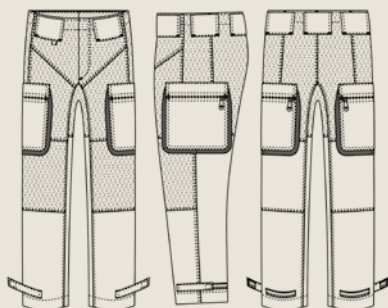

男性

単位：cm

サイズ	着丈	肩幅	胸囲	袖丈
AS	76	45	104	55
AM	78	46	108	57
AL	80	47	112	59
ALL	82	48	116	61
A3L	84	50	120	64
A4L	86	52	126	67
BS	76	46	114	55
BM	78	48	118	57
BL	80	50	122	59
BLL	82	52	126	61
B3L	84	55	132	64
B4L	86	58	140	67

サイズ	ウエスト	サイズ	ウエスト
W70	70	W88	88
W73	73	W91	91
W76	76	W95	95
W79	79	W100	100
W82	82	W105	105
W85	85	W110	110

# 消防吏員救急服

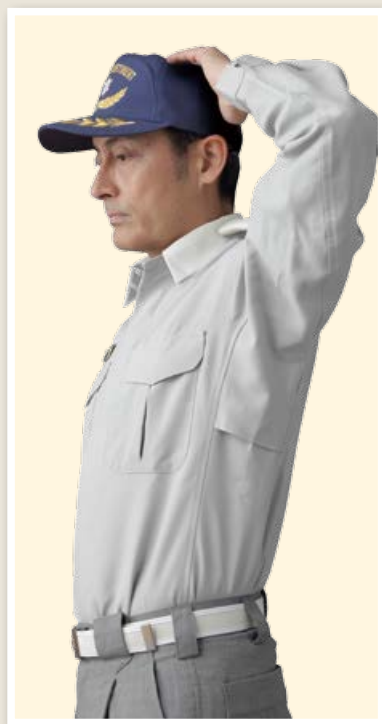

品番	夏用立体救急服	長袖 上衣 70830
	冬用立体救急服	半袖 下衣 70810 下衣 70850
		下衣 70800 70810

素材：  
冬上衣／ストレッチピクエ  
ポリエステル90% 綿10%  
(再生ポリエステル使用)  
制菌マックスベック®加工  
導電性繊維ルアナ®使用

下衣／HY44SK  
ストレッチサキシニー  
ウール30% ポリエステル  
70%  
有機導電性繊維全面混入  
キューダス®耐久撥水加工

夏上衣／ポプリン  
ポリエステル100%  
(再生ポリエステル使用)  
導電繊維ルアナ®使用  
制菌マックスベック®加工

夏下衣／HY335K トロピカル  
ウール30% ポリエステル  
70%  
有機導電性繊維全面混入  
キューダス®耐久撥水加工

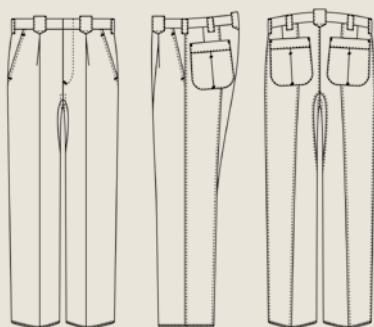

男性

単位：cm

サイズ	胸囲	着丈	肩幅	長袖丈	ネック	半袖丈
000号	95	72	42	53	40	19
00号	100	72	43	53	40	20
0号	105	72	44	54	40	21
1号	110	81	47	56.5	40	22
2号	114	83	48	58.5	41	23
3号	118	85	49	60.5	42	24
4号	120	81	50	56.5	43	24
5号	124	83	52	58.5	45	25
6号	128	85	54	61.5	47	26

サイズ	ウエスト	サイズ	ウエスト
000号	64	5号	85
00号	67	6号	88
0号	70	7号	91
1号	73	8号	95
2号	76	9号	100
3号	79	10号	105
4号	82		

※製品は改良のために予告なく変更させていただく場合があります。



# 消防吏員救助服

【受注生産品】

品番	上衣	1351
	下衣	1353

素材：**テイセン**

ストレッチアラミド繊維 C/#オレンジ

## POINT!

- ① ストレッチ
- ② 吸汗速乾
- ③ 合理化

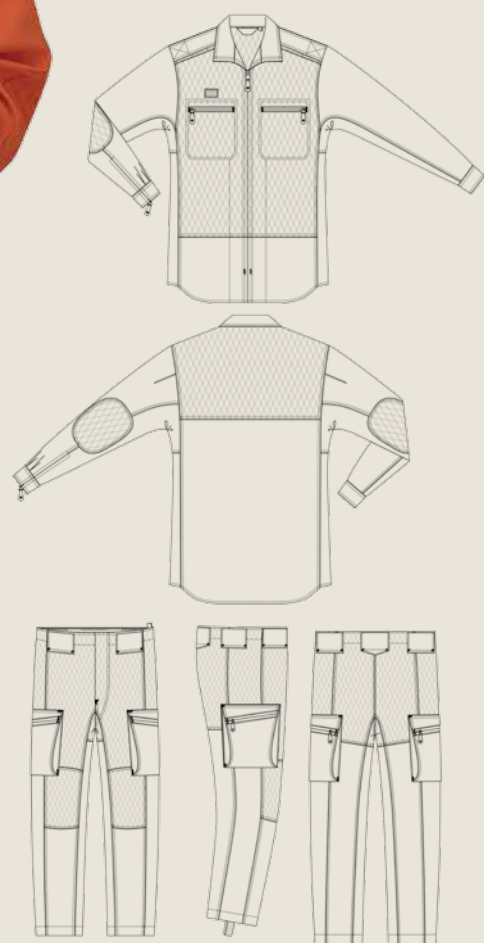

男性

単位：cm

サイズ	着丈	胸囲	袖丈
SS	73	97	77
S	73	101	79
M	75	105	81
L	77	111	84
LL	79	117	86
3L	81	123	89
4L	81	129	91
5L	81	135	94

サイズ	ウエスト	サイズ	ウエスト
SS	71	LL	87
S	75	3L	91
M	79	4L	95
L	83	5L	99

※製品は改良のために予告なく変更させていただく場合があります。



# mont-bell

モンベル製品

## GORÉ-TEX

PRODUCTS

### ストームクルーザー ジャケット

品番 1128615

XS、S、M、L、XL、M-R(ゆったり)、  
M-W(ゆったり)・L-R(ゆったり)・L-W(ゆったり)

卓越した防水性・透湿性、そして軽量化。全てを備えた究極のレインウェア。独自のパターンと生地素材により、かつていない着心地のよさを実現。



モンベル製品

## GORÉ-TEX

PRODUCTS

## Thinsulate™

THERMAL INSULATION

### ドロワットパーカ

品番 1102488

XS、S、M、L、XL、M-R(ゆったり)、  
M-W(ゆったり)・L-R(ゆったり)・L-W(ゆったり)

耐久性としなやかに優れるシエル素材に、薄手ながら優れた保温力を発揮する中綿を全面に封入したモデル。



※その他モンベル製品取り扱いがございますのでご希望の方はカタログをお渡し致します。モンベル製品の取り扱いの場合は在庫確認が必要です。

# 消防庁「消防団員服制基準」準拠



NUC® (公益財団法人) 日本ユニフォームセンター 監修

人間工学に基づくデザイン

人間工学的なアプローチで、動きやすく、機能性や着用性、快適性に富んでいます。

## 選べる2タイプ

### エコ ストレッチタイプ

#### 夏活動服 / 冬活動服

生地のココ糸に特殊加工糸、「テクニカルストレッチヤーン」を使用。ストレッチ素材なので、肘や膝などの屈伸運動が楽で、身体への負担が軽減され作業効率もアップします。

#### ■仕様

商品番号	夏服	冬服	
		上衣 3068 ズボン 3070	上衣 10755 ズボン 10757
カラー	ブルー / 配色オレンジ (公財)日本消防協会基準色		
表生地 (高機能ストレッチ ツイル)	ポリエステル……80% (再生ポリエステル含む) (グリーン購入法適合) レーヨン………20% 帯電防止糸混入 / 抗菌防臭加工		



### 防災タイプ

#### 夏活動服 / 冬活動服



防災製品認定品  
活動服(K-I型)

#### ■仕様

商品番号	夏服男性	冬服	
		上衣 3075 下衣 3077	上衣 10683 ズボン 10685
	夏服女性	上衣 3079 ズボン 3081	上衣 10683 ズボン 10685
カラー	ブルー / 配色オレンジ		
表生地	アクリル系………60% ビニロン………20% ポリエステル……20% (再生ポリエステル含む)		



安全性の向上  
軽快な着用感  
機能性の充実



#### アジャスター付き

アジャスターの調節で、ズボンの腰回りは快適にフィット。



# 消防団員 活動服

## エコ ストレッチタイプ

### 夏活動服

品番	上衣	男性 3068 / 3069	女性 3072
	下衣	男性 3070 / 3071	女性 3073

### 冬活動服

品番	上衣	男性 10755 / 10756	女性 10758
	下衣	男性 10757 / 10758	女性 10759

## 防災タイプ

### 夏活動服

品番	上衣	男性 3075 / 3076	女性 3079
	下衣	男性 3077 / 3078	女性 3081

### 冬活動服

品番	上衣	男性 10683 / 10684	女性 10686
	下衣	男性 10685 / 10686	女性 10687



## 男性

単位：cm

サイズ	胸囲	ウエスト	肩幅	衿丈	着丈	ネック
SA	100	90	46	80	76	39
SB	108	98	47	80	76	40
MA	108	98	47	82	78	41
MB	116	106	48	82	78	42
LA	116	106	48	84	80	43
LB	124	116	49	86	80	44
LE	132	126	50	86	80	45
LLE	140	136	51	86	80	46
3LE	148	146	52	86	80	47
4LE	156	154	54	86	80	49

サイズ	ウエスト	ヒップ	股上	股下
76	76	101	26	90 ハーフ
79	79	104	26.5	
82	82	107	27	
85	85	110	27.5	
88	88	113	28	
91	91	116	28.5	
94	94	119	29	
99	99	124	29.5	
104	104	129	30	
110	110	135	30.5	
115	115	140	31	
120	120	145	31.5	
125	125	150	32	
130	130	155	32.5	
135	135	160	33	

## 女性

単位：cm

サイズ	胸囲	ウエスト	肩幅	袖丈	着丈
S	91	87	39	57	69
M	98	94	40		
L	105	101	41		
LL	112	108	42		
3L	119	115	43		

サイズ	ウエスト	ヒップ	股上	股下
S	60	95	25	82cm ハーフ 仕上げ
M	66	98	25.5	
L	71	103	26	
LL	79	108	27	
3L	87	113	28	
4L	95	118	29	

- 男女ともエコストレッチタイプ、防災タイプのサイズは共通です。
- 文字入れにつきましては、ご相談ください。
- アポロキャップ・ベルト・長靴・手袋は別売です。



# 消防団員 活動服

## エコ ストレッチタイプ

ブルー

品番	上衣	11375/11376
	下衣	11377/11378

濃紺

品番	上衣	11395/11396
	下衣	11397/11398

## 防災タイプ

ブルー

品番	上衣	10743/10744
	下衣	10745/10746

濃紺

品番	上衣	11383/11384
	下衣	11385/11386

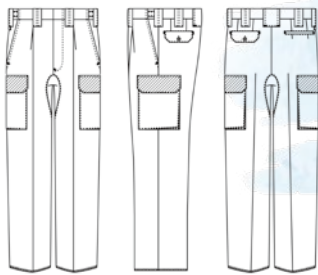
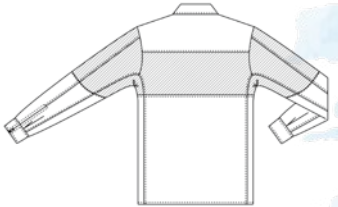
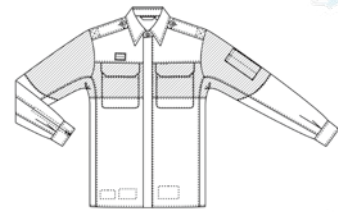

ブルー

濃紺



男性

単位：cm

サイズ	胸囲	肩幅	袖丈	着丈	ネック
SA	100	46	80	76	39
SB	108	47	80	76	40
MA	108	47	82	78	41
MB	116	48	82	78	42
LA	116	48	84	80	43
LB	124	49	86	80	44
LE	132	50	86	80	45
LLE	140	51	86	80	46
3LE	148	52	86	80	47
4LE	156	54	86	80	49

サイズ	ウエスト	ヒップ	股上	股下
76	76	101	26	90 ハーフ
79	79	104	26.5	
82	82	107	27	
85	85	110	27.5	
88	88	113	28	
91	91	116	28.5	
94	94	119	29	
99	99	124	29.5	
104	104	129	30	
110	110	135	30.5	
115	115	140	31	
120	120	145	31.5	
125	125	150	32	
130	130	155	32.5	
135	135	160	33	



腕を動きやすくするため  
脇の下に継ぎ目を作ら  
ない立体裁断を採用。

- 文字入れにつきましては、ご相談ください。
- アポロキャップ・ベルト・長靴・手袋は別売です。

※製品は改良のために予告なく変更させていただく場合があります。

# 女性消防団員 制服

## 夏 団員女子制服

品番	夏ベスト	3000	夏キュロット	3014
	夏半袖シャツ	3011	夏制帽	3016
	夏長袖シャツ	3012		

### 仕様

シャツ	ベスト・キュロット・制帽
ポリエステル……65% (再生ポリエステル含む)	ポリエステル……50% (再生ポリエステル含む)
綿……………20%	毛……………50%
麻……………15%	

単位：cm

サイズ	バスト	背肩幅	着丈		サイズ	バスト	背肩幅	袖丈	
			半袖	長袖				半袖	長袖
5S	85	36	48		5	101	40	24	50
7S	88	37	48		7	104	41	24	52
7M	88	37	51		9	107	42	24	54
9S	92	38	48		11	110	43	24	54
9M	92	38	51		13	113	44	25	54
11M	95	39	51		15	116	45	25	56
11L	95	39	54		17	119	46	25	56
13M	98	40	51						
15M	101	41	51						
17M	104	42	51						

サイズ	ウエスト	ヒップ	股上	股下
5S	58	92	26.5	26
7S	61	95	27.5	26
7M	61	95	27.5	29
9S	64	98	28.5	26
9M	64	98	28.5	29
11M	68	102	29.5	29
11L	68	102	29.5	32
13M	72	106	30.5	29
15M	76	110	31.5	29
17M	80	114	32.5	29



## 冬 団員女子制服

品番	冬上衣	3001	冬ブラウス	3151
	冬キュロット	3003	冬制帽	3007
	冬スラックス	3005	ネクタイ	3008

### 仕様

上衣・キュロット・スラックス・制帽
ポリエステル……50% (再生ポリエステル含む)
毛……50%

単位：cm

サイズ	バスト	背肩幅	袖丈		サイズ	ウエスト	ヒップ	股上	股下
			半袖	長袖					
5S	91	38	54	63	5	58	95	28	65
7S	94	39	54	63	7	61	97	29	65
7M	94	39	57	66	9	61	99	29	70
9S	97	40	54	63	11	64	102	30	65
9M	97	40	57	66	13	64	102	30	70
11M	100	41	57	66	15	68	106	31	70
11L	100	41	60	69	17	68	106	31	75
13M	103	42	57	66		72	110	32	70
15M	106	43	57	66		76	114	32	70
17M	109	44	57	66		80	118	33	70

サイズ	ウエスト	ヒップ	股上	股下
5S	58	92	26.5	26
7S	61	95	27.5	26
7M	61	95	27.5	29
9S	64	98	28.5	26
9M	64	98	28.5	29
11M	68	102	29.5	29
11L	68	102	29.5	32
13M	72	106	30.5	29
15M	76	110	31.5	29
17M	80	114	32.5	29



女性消防団員制服



# 子供用

## 少年消防クラブ活動服

品番	上衣	11346	帽子	11352
	スボン	11348	ベルト	11340
	女性スボン	11350		

単位：cm

単位：cm

サイズ	胸囲	肩幅	袖丈	着丈	ネック
5S	90	36	45	63	35
4S	94	38	47	65	36
3S	98	40	49	67	37
SS	102	42	51	69	38
S	106	44	53	71	39
M	110	46	55	73	40
L	114	48	57	75	41
LL	118	50	59	77	42
XL	122	52	59	79	43
4L	128	54	59	81	44
5L	134	56	59	81	45
6L	140	58	59	81	46

サイズ	ウエスト	ヒップ	股上	股下
61×76	61	90	24.5	
64×76	64	93	25	76
67×76	67	96	25.5	
70×80	70	99	26	
73×80	73	102	26.5	
76×80	76	105	27	
79×80	79	108	27.5	
82×80	82	111	28	80
85×80	85	114	38.5	
88×80	88	117	29	
91×80	91	120	29.5	
95×80	95	123	30	
100×78	100	126	31	
105×78	105	129	32	
110×78	110	132	33	
150×78	150	135	34	78
120×78	120	138	15	
125×78	125	141	16	
130×78	130	144	37	

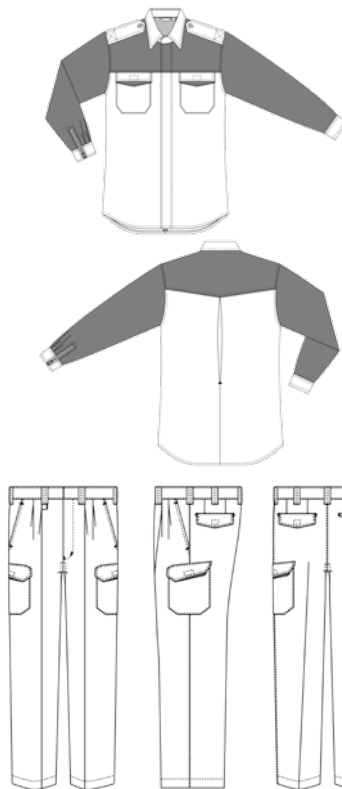

## BFC つなぎ服男子(紺色)

品番	つなぎ	11334	靴下	11341
	ネッカチーフ	11338	靴下止め	11342
	チーフリング	11339	セパレートタイプ	11336
	ベルト	11340		11377

単位：cm

サイズ表	サイズ	胸囲	ウエスト	ヒップ	股上	股下
小	84	74	84	24	11	
中	97	83	94	25	14	
大	105	90	100	26	16	
特大	110	94	104	28	17	



## BFC つなぎ服女子(ベージュ)

品番	つなぎ	11335	ベルト	11340
	ネッカチーフ	11338	靴下	11341
	チーフリング	11339	靴下止め	11342

単位：cm

サイズ表	サイズ	胸囲	ウエスト	ヒップ	股上	股下
小	82	70	84	24	11	
中	94	80	94	25	14	
大	102	87	100	27	16	
特大	108	92	104	29	17	





## 女性団員用用品

### 制帽



#### 仕様

品番	夏服 3016	冬服 3007
サイズ	S(54)・M(56)・L(58)・LL(60) ポリエステル…… 50% (再生ポリエステル含む) 毛…… 50%	

### ワンタッチネクタイ

品番 3008



### ショルダーバッグ(革製)

品番 3031



### パンプス

#### 仕様

品番	0000
サイズ	22.0cm~24.5cm



### 女性団員用ワッペン

品番 夏服 3023



品番 冬服 3022



### 【受注生産品】

## FRP BFCヘルメット

- ◆ 軽量型強化FRP樹脂
- ◆ 後部の新型ダイヤル機能によりこどもでもサイズ調整が可能
- ◆ 内部に吸収性汗止めを使用
- ◆ 内部の天上に通気性の優れた生地を使用



付属製品



### ブルーメッシュ

品番 1371



### 濃紺メッシュ

品番 1373



### 共生地

品番 137

### 【受注生産品】

## ドラゴンキャップ

- ◆ 丸ワイド六方型アポロキャップ
- ◆ 底部のオレンジバイピングにより視認性向上

素材：T474 C/#ブルー・濃紺 ポリエステル100%

#### フィールドセンサー

水の移動を科学的に解析しその原理(毛細管現象)を編地に応用することにより、汗の吸収・移動・拡散・蒸散機能を実現したニット素材です。

			単位：cm
サイズ表	サイズ	許容範囲	公差
	S	54~56	±0.5
	M	56~58	
	L	58~60	
	LL	60~62	



# SPADA スパダ ストレッチレイン

耐水性・透湿性の基本性能はもちろん、ストレッチ素材+立体裁断の採用により安全性と着心地の良さを追求したレインウエアです。昼間でも視認性の高い蛍光オレンジ、暗くても安心の全方位540°リフレクター搭載。

透湿度  
↑↑  
15,000 g/m<sup>2</sup>/24h

耐水圧  
15,000 mm

動きやすい  
立体裁断

伸縮性  
↔  
軽くて伸縮する  
ストレッチ素材

安全性  
◆◆  
全方位  
540°リフレクター

ヘルメット装着時に対応の  
パノラマワイドフード

ベンチレーション



動きやすいストレッチ素材  
+  
立体裁断



臀部無縫製

## 仕様

品番	21199
素材	表/ポリエステル……100% 裏/TPUラミネート

サイズ	適応身長	適応胸囲	適応胴囲
SS	144~155	70~76	60~66
S	155~160	76~84	66~74
M	160~165	84~92	72~80
L	165~170	90~98	78~88
LL	170~175	96~104	86~96
3L	175~180	102~110	94~104
4L	180~185	115~125	105~115
5L	180~185	120~130	110~120
7L	185~195	125~135	115~125
10L	195~205	135~145	125~135
15L	200~210	140~150	130~140
20L	200~215	150~160	140~150

上衣サイズ表



蛍光イエロー×ネイビー



蛍光オレンジ×ネイビー

※製品は改良のために予告なく変更させていただく場合があります。



# アルドライン



ARUDRA #21200  
アルドライン

高視認性雨衣

軽量! 快適! 安全!!

耐久軽量素材

**驚異の耐久性**

オックスフォード採用

突き刺し×引っ張り×引裂きに**断然強い!**



アルドラインのオックスフォードとは  
ポリエステル又はナイロンの糸を高密度に織った生地です。  
撥水加工が施されており、  
水や汚れに強く、ナイロンタフタと比べ厚手で張りのある非常に丈夫な素材です。



ヘルメット装着時にも対応  
**パノラマワイドフード**



**動きやすい立体裁断**



動きやすい  
**立体裁断**



**透湿度**



10,000 g/mi/24h

**耐水圧**



15,000 mm

**安全性**



全方位  
540°リフレクター

全面目止めテープ

完全防水テープ

背中部分に  
**ベンチレーション採用**



通気孔でムレを軽減



サイズ	適応身長	適応胸囲	適応胴囲
SS	145~155	70~76	60~66
S	155~160	76~84	66~74
M	160~165	84~92	72~80
L	165~170	90~98	78~88
LL	170~175	96~104	86~96
3L	175~180	102~110	94~104
4L	180~185	115~125	105~115
5L	180~185	120~130	110~120
7L	185~195	125~135	115~125
10L	195~205	135~145	125~135
15L	200~210	140~150	130~140
20L	200~215	150~160	140~150
30L	180~185	160~170	150~160
40L	180~185	170~180	160~170
50L	180~185	180~190	170~180

(cm)

素材 表/オレンジ: ポリエステル100%  
ナイロン: ナイロン 100%

裏/PUラミネート

カラー 蛍光オレンジ・蛍光イエロー

(JSAA高視認性安全服規格申請中)

耐水性・透湿性の基本性能はもちろん、立体裁断の採用により安全性と着心地の良さを追求したレインウェア。昼間でも視認性の高い蛍光オレンジ。暗くても安心の全方位540°リフレクター搭載など多彩な機能で、過酷な環境下での作業を強力サポート!



# 3WAY 防寒コート

- 昼夜を問わず視認性が高いハイエンドタイプの蛍光オレンジ生地と反射テープを採用。
- インナーは取り外し可能で、インナーのみの着用も可能(3WAY)。



## 3WAYの着用ができる



## 夜間でも驚きの視認性



全方位高輝度反射テープ採用で夜間も安心です。



## 3WAY防寒コート

### 仕様

品番 22119 表生地 ポリエステル…… 100%

単位: cm

サイズ	着丈	バスト	袖丈
SS	73	114	83
S	75	118	85
M	77	122	87
L	79	128	89
LL	81	134	91
3L	83	140	93
4L	83	146	95
5L	83	152	97

サイズ表

## 制電Tシャツ [受注生産品]



品番 半袖 3082 / 長袖 3083

素材 : EKS052

C/#TK-140 ポリエステル100% 日本製

エクソライブ加工は発汗感知、吸湿発熱、放湿冷却、自己乾燥、といった一連の機能を循環させるため、吸水速乾に優れています。また菌が発する悪臭も抑え、健康的な肌と同じ弱酸性領域を繊維が保持するpHコントロール機能と静電を抑える能力をあわせ持ちます。

エクソライブ加工の上記機能に加え、UV性も兼ね備えた多機能・高性能な素材です。



単位 : cm

サイズ	肩幅	胸囲	着丈
S	44	96	65
M	45.5	100	67
L	47	104	69
LL	48.5	108	71
3L	50	112	73
4L	51.5	116	75
5L	53	120	77

## 防災服 [受注生産品]



品番 上衣 1391 / 下衣 1393

ポリエステル80% レーヨン20%

反射パイピング入り

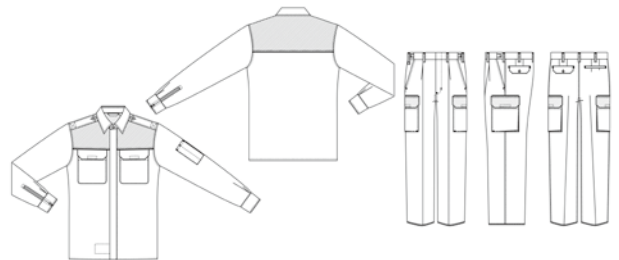

男性

単位 : cm

サイズ	胸囲	ウエスト	肩幅	袖丈	着丈	ネック
SA	100	90	46	80	76	39
SB	108	98	47	80	76	40
MA	108	98	47	82	78	41
MB	116	106	48	82	78	42
LA	116	106	48	84	80	43
LB	124	116	49	86	80	44
LE	132	126	50	86	80	45
LLE	140	136	51	86	80	46
3LE	148	146	52	86	80	47
4LE	156	154	54	86	80	49

サイズ	ウエスト	ヒップ	股上	股下
76	76	101	26	90 ハーフ
79	79	104	26.5	
82	82	107	27	
85	85	110	27.5	
88	88	113	28	
91	91	116	28.5	
94	94	119	29	
99	99	124	29.5	
104	104	129	30	
110	110	135	30.5	
115	115	140	31	
120	120	145	31.5	
125	125	150	32	
130	130	155	32.5	
135	135	160	33	

※製品は改良のために予告なく変更させていただく場合があります。



# 消防用品

## バンド(ナイロン/皮)



ローラーバックル  
(無地または団マーク入り)  
32mm、38mm、40mm、50mm



レンジャー2ピン 40mm、50mm

皮バンド(団マーク入り)30mm、35mm



ナイロンバンド1ピン 40mm

ナイロンバンド2ピン 40mm

## ネクタイ



### 仕様

ワンタッチタイプ	テトロン	100%	オレンジ
ストライプタイプ			オレンジ縞

### 仕様

ウール	毛100%	エンジ縞
テトロン	テトロン 100%	エンジ縞、シルバー
テトロンレーヨン混	テトロン 65%、レーヨン35%	エンジ縞

## ヘルメット



### 仕様

品番	G-2
材質	FRP(ポリエステル樹脂)
使用	飛来落下物用
区分	墜落時保護用

## 救命胴衣



- 動きやすい胴回りカッティング
- 高視認性
- 両サイドのアジャスターで、体型に合わせてサイズ調整が可能

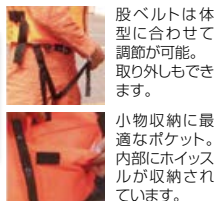

### 仕様

品番	TK-24ARS
サイズ	フリー(ウエスト部分はサイズ調整できます)
重量	520g
浮力	初期浮力 約8.5kg
カラー	蛍光オレンジ



- 幅広い用途に使える汎用デザイン
- 救助活動はもちろん、防災用備蓄品としても最適

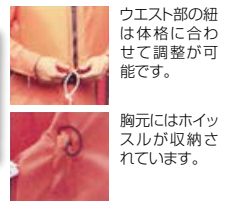

### 仕様

品番	TK-200ARS
サイズ	フリー(ウエスト部分はサイズ調整できます)
重量	470g
浮力	初期浮力 約8.5kg
カラー	オレンジ、イエロー

## 消防吏員用プリスト階級章

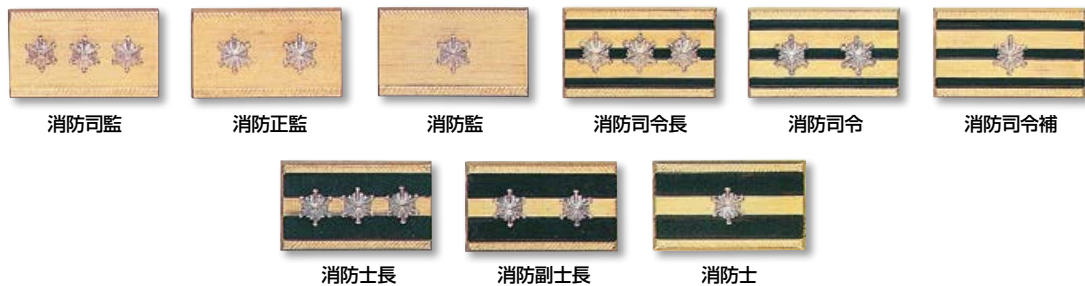

消防司監

消防正監

消防監

消防司令長

消防司令

消防司令補



消防士長

消防副士長

消防士

## 消防団員用プリスト階級章



団長

副団長

分団長

副分団長

部長

班長

団員





**TATSUNO**

<https://www.tatuno.co.jp/>